

### ВОЗДУХОДУВКА ВЫСОКОНАПОРНАЯ ОДНОСТУПЕНЧАТАЯ ZME SCB 403

#### ТЕХНИЧЕСКИЕ ХАРАКТЕРИСТИКИ

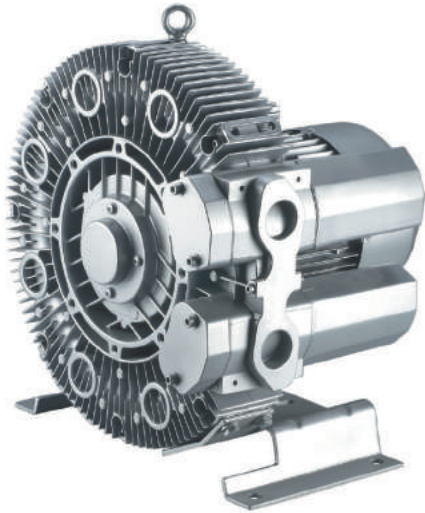

Модель	SCB 403 A1	SCB 403 A3	
Производительность, м³/час	87	87	
Максимальный вакуум (отн.), мбар	-300	-300	
Максимальное избыточное давление, мбар	380	380	
Частота, Гц	50	50	
Установленная мощность электродвигателя, кВт	1.1	1.1	
Напряжение питания, В	230	200Δ - 240Δ	345Y - 415Y
Сила тока, А	10.0	5.4Δ	3.1Y
Уровень шума, дБ (А)	58	58	
Вес, кг	23	23	



Для всех воздуходувок серии SCB опционально предлагаются перепускные (предохранительные) клапаны давления для ограничения давления нагнетания.

Для защиты воздуходувок от механических загрязнений предлагаются воздушные фильтры.

Спрашивайте эти и другие дополнительные аксессуары для воздуходувок у наших технических специалистов.

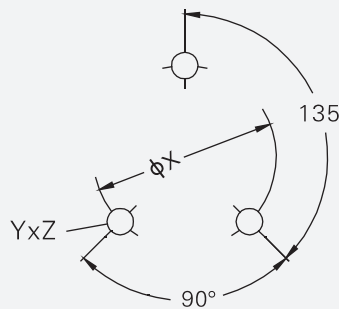
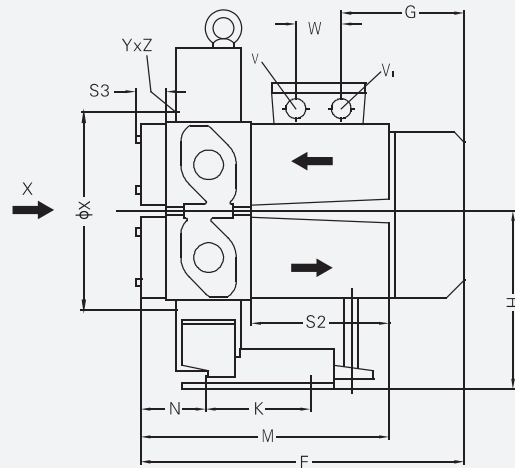
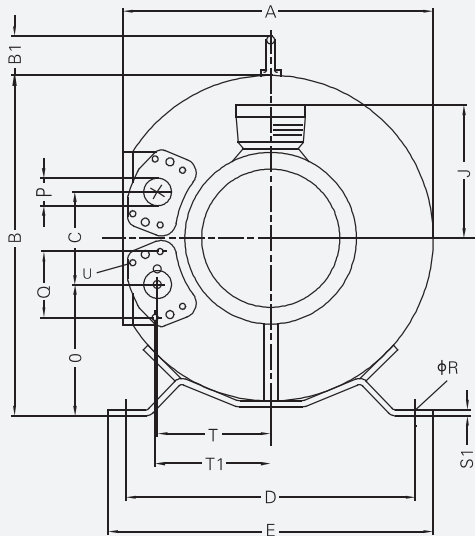

Модель	A	B	B'	C	D	E	F	G	H	J	K	M	N	O
SCB 403 A1	346	375	38	103	315	350	321	153	195	120	130	260	66	143
SCB 403 A3	346	375	38	103	315	350	321	153	195	120	130	260	66	143
	P	Q	ØR	S1	S2	S3	T	T1	U	V	V1	W	ØX	YxZ
SCB 403 A1	G1 1/4"	64	14	4	140	31	125	127	M6x17	M25x1.5	M16x1.5	32	167	M6x15
SCB 403 A3	G1 1/4"	64	14	4	140	31	125	127	M6x17	M25x1.5	M16x1.5	32	167	M6x15

ВОЗДУХОДУВКА ВЫСОКОНАПОРНАЯ  
ОДНОСТУПЕНЧАТАЯ ZME SCB 403

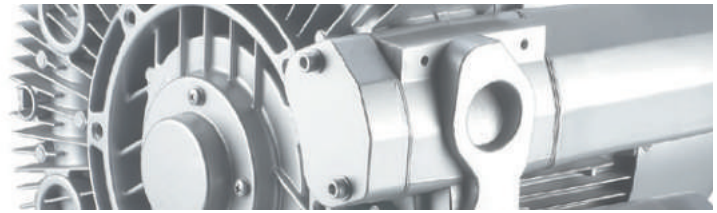

ХАРАКТЕРИСТИКИ В РЕЖИМЕ ВАКУУМА

ХАРАКТЕРИСТИКИ В РЕЖИМЕ КОМПРЕССИИ

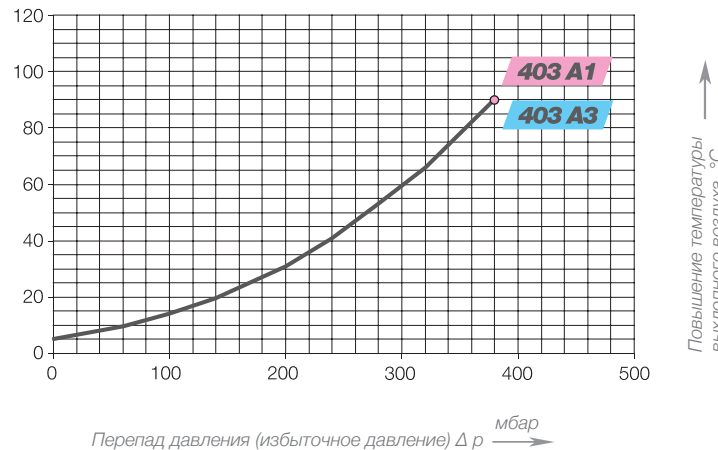
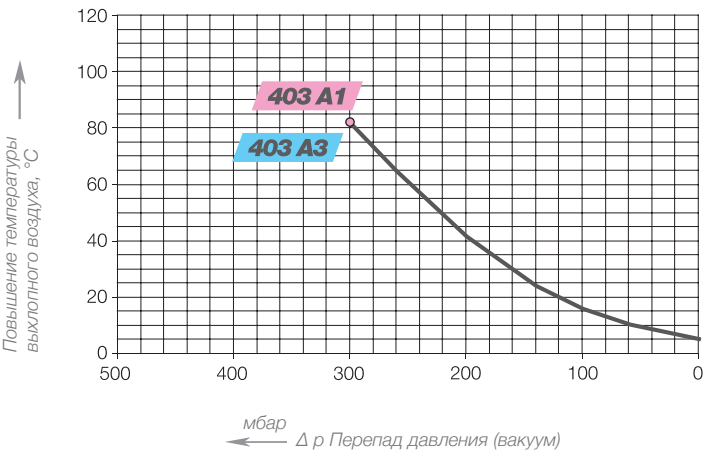
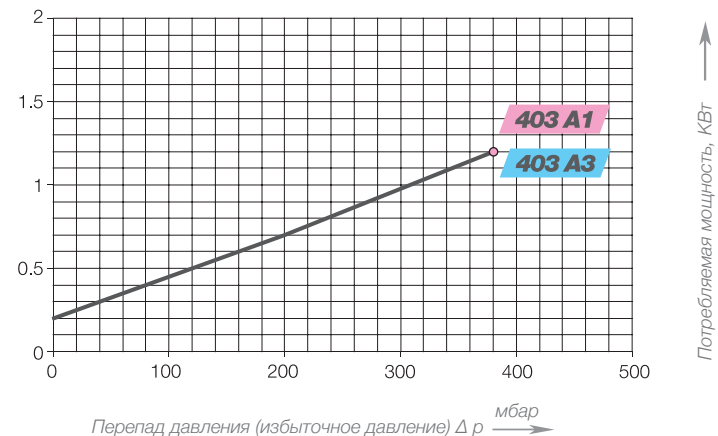
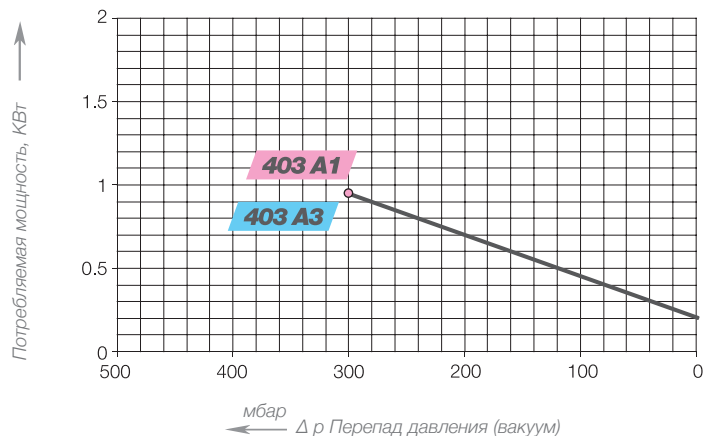
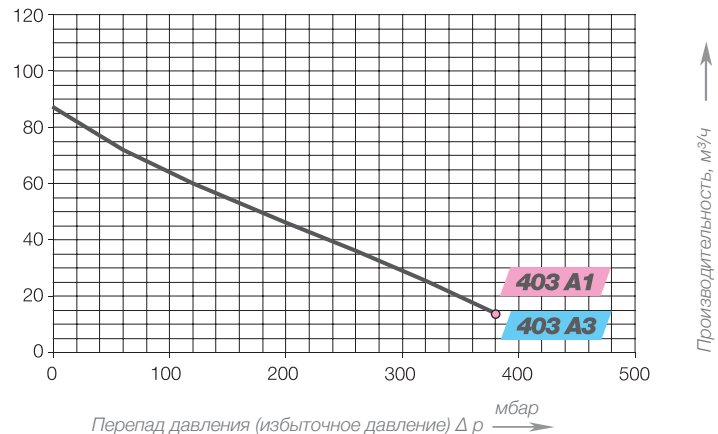
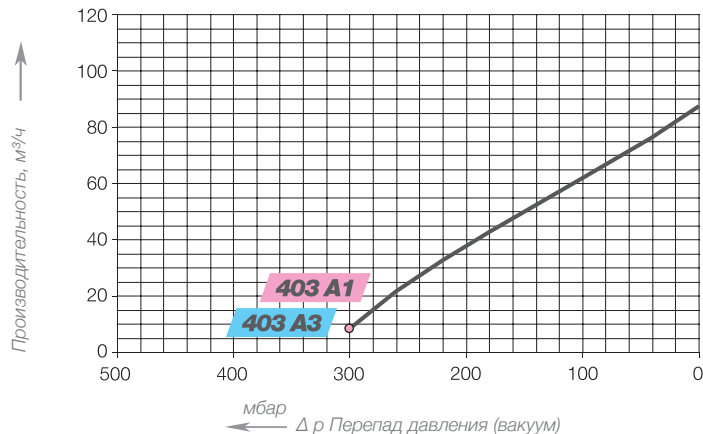

Воздуходувки серии SCB предназначены для продолжительного времени работы при заданных характеристиках как в режиме вакуумирования, так и в режиме нагнетания (компрессии).

Погрешность характеристик +/- 10%. Полный перепад давления указан при температуре 25 °C на всасывании и аналогичной температуре окружающей среды.

Для других значений температуры просим Вас проконсультироваться с нашими техническими специалистами.